

Bestellnr.	6540-9-	0	
DC-B-070		1]
2Phase-020		2	
ohne AE-060		0	
AE-060, Winkelmesssystem		1	

Goniometer WT-85
Bestellnr. 6540-9-

Benutzerhandbuch
Version: **00.000**

Datum: 11.08.2016

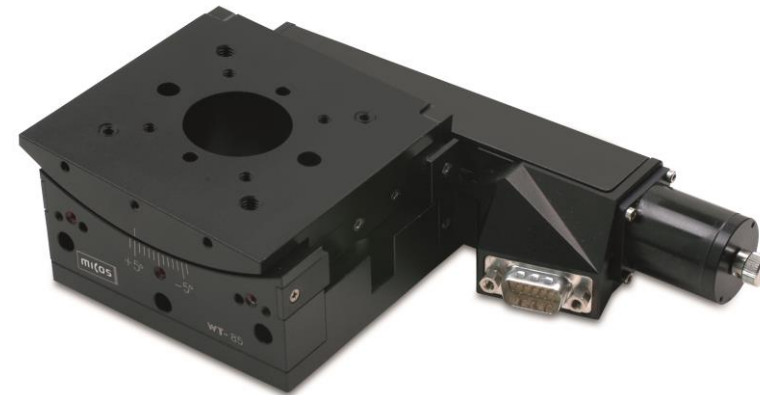

© 2015 PI miCos GmbH, Eschbach, Deutschland. Die Texte, Bilder und Zeichnungen dieses Handbuchs sind urheberrechtlich geschützt. PI miCos GmbH behält insoweit sämtliche Rechte vor. Die Verwendung dieser Texte, Bilder und Zeichnungen ist nur auszugsweise und nur unter Angabe der Quelle erlaubt.

Änderungen vorbehalten. Dieses Handbuch verliert seine Gültigkeit mit Erscheinen einer neuen Revision. Die jeweils aktuelle Revision ist auf unserer Website (<http://www.pimicos.com>) zum Herunterladen verfügbar.

INHALT

1. ÜBER DIESES DOKUMENT

- 1.1 Ziel und Zielgruppe dieses Benutzerhandbuches
- 1.2 Symbole und Kennzeichnungen
- 1.3 Mitgeltende Dokumente

2. SICHERHEIT

- 2.1 Bestimmungsgemäße Verwendung
- 2.2 Allgemeine Sicherheitshinweise
 - 2.2.1 Organisatorische Maßnahmen
 - 2.2.2 Maßnahmen bei der Installation
 - 2.2.3 Maßnahmen bei der Inbetriebnahme
 - 2.2.4 Maßnahmen während des Betriebes
 - 2.2.5 Maßnahmen bei der Wartung

3. AUSPACKEN

4. PRODUKTBESCHREIBUNG

- 4.1 Merkmale und Anwendungsbereich
- 4.2 Modellübersicht
- 4.3 Produktansicht
- 4.4 Sicherheitshinweise
- 4.5 Lieferumfang
- 4.6 Optionales Zubehör

4.7 Technische Ausstattung

- 4.7.1 Belastungsdaten
- 4.7.2 Motoren
- 4.7.3 Messsystem
- 4.7.4 Endschalter
- 4.7.5 Stecker
- 4.7.6 Technische Daten

4.8 Umgebungsbedingungen

5. INSTALLATION

- 5.1 Allgemeine Hinweise zur Installation
- 5.2 Goniometer befestigen
- 5.3 Last befestigen

6. INBETRIEBNAHME

- 6.1 Allgemeine Hinweise zur Inbetriebnahme

7. WARTUNG

8. STÖRUNGSBEHEBUNG

9. KUNDENDIENST

10. ALTGERÄT ENTSORGEN

11. EG- KONFORMITÄTSERKLÄRUNG

1. ÜBER DIESES DOKUMENT



Alle Angaben in diesem Benutzerhandbuch beziehen sich ausschließlich auf die Standardprodukte, die im PI-miCos Katalog enthalten sind. Alle hiervon abweichende Besonderheiten, speziell besondere Kundenwünsche, werden in zusätzlicher Dokumentation in Form von "Technical Notes" des Benutzerhandbuches beigelegt.



1.1 Ziel und Zielgruppe dieses Benutzerhandbuches

- Dieses Benutzerhandbuch enthält die erforderlichen Informationen für die bestimmungsgemäße Verwendung des WT-85.
- Grundsätzliches Wissen zu geregelten Systemen, zu Konzepten der Bewegungssteuerung und zu geeigneten Sicherheitsmaßnahmen wird vorausgesetzt.
- Die neueste Version des Benutzerhandbuchs und Antworten auf Fragen erhalten Sie von unserem Kundendienst (siehe Kap. 9)

1.2 Symbole und Kennzeichnungen

Die in diesem Benutzerhandbuch verwendeten Symbole und Kennzeichnungen haben folgende Bedeutungen:

	HINWEIS
	Gefährliche Situation! Bei Nichtbeachtung drohen Tod, Verletzungen oder Sachschäden -> Maßnahmen, um die Gefahr zu vermeiden

	HINWEIS
	Informationen zur leichteren Handhabung, Tricks, Tipps, etc.

1.3 Mitgeltende Dokumente

Alle in dieser Dokumentation erwähnten Geräte und Programme von PI miCos sind in separaten Handbüchern beschrieben.

Aktuelle Versionen der Benutzerhandbücher erhalten Sie von unserem Kundendienst (siehe Kap. 9).

2. SICHERHEIT

2.1 Bestimmungsgemäße Verwendung

Der WT-85 ist ein Laborgerät im Sinne der DIN EN 61010. Er ist für die Verwendung in Innenräumen und in einer Umgebung vorgesehen, die frei von Schmutz, Öl und Schmiermitteln ist.

Entsprechend seiner Bauform ist der WT-85 für die Positionierung, Justierung und Drehung von Lasten um eine Achse bei verschiedenen Geschwindigkeiten vorgesehen. Der WT-85 kann horizontal oder vertikal montiert werden.

Die bestimmungsgemäße Verwendung des WT-85 ist nur in Verbindung mit geeigneter Elektronik möglich. Folgende Optionen bestehen:

1. Treiberelektronik und Controller mit geeigneter Software
 2. Kombinationsgerät mit geeigneter Software
- Die Elektronik ist nicht im Lieferumfang des WT-85 enthalten.
 - Die Elektronik muss die benötigten Betriebsspannungen bereitstellen. Außerdem muss sie in der Lage sein, die Signale der Referenzschalter sowie des inkrementellen Positionencoders auszulesen und weiterzuverarbeiten, damit die Servoregelung einwandfrei funktioniert.

2.2 Allgemeine Sicherheitshinweise

Der WT-85 ist nach dem Stand der Technik und den anerkannten sicherheitstechnischen Regeln gebaut. Bei unsachgemäßer Verwendung des WT-85 können Benutzer gefährdet werden und/oder Schäden am WT-85 entstehen.

1. Benutzen Sie den WT-85 nur bestimmungsgemäß und in technisch einwandfreiem Zustand.
2. Lesen Sie das Benutzerhandbuch.
3. Beseitigen Sie Störungen, die die Sicherheit beeinträchtigen können, umgehend.

Der Betreiber ist für den korrekten Einbau und Betrieb des WT-85 verantwortlich.

2.2.1 Organisatorische Maßnahmen

Benutzerhandbuch

- Halten Sie dieses Benutzerhandbuch ständig am WT-85 verfügbar. Wenn das Benutzerhandbuch verloren geht oder unbrauchbar wird, wenden Sie sich an unseren Kundendienst (siehe Kap.10).
- Fügen Sie alle vom Hersteller bereitgestellten Informationen, z. B. Ergänzungen und Technical Notes, zum Benutzerhandbuch hinzu.
- Führen Sie Arbeiten grundsätzlich anhand des vollständigen Benutzerhandbuches durch. Fehlende Informationen aufgrund eines unvollständigen Benutzerhandbuches können zu schweren oder tödlichen Verletzungen sowie zu Sachschäden führen.
- Installieren und bedienen Sie den WT-85 nur, nachdem Sie dieses Benutzerhandbuch gelesen und verstanden haben.

Personalqualifikation

Nur autorisiertes und entsprechend qualifiziertes Personal darf den WT-85 in Betrieb nehmen, bedienen, warten und reinigen.

2.2.2 Maßnahmen bei der Installation

Zu lange Schrauben und falsch befestigte Teile können den WT-85 beschädigen.

- Verwenden Sie nur Schrauben mit der richtigen Länge für die entsprechenden Montagebohrungen.
- Befestigen Sie den WT-85 und die Lasten nur an den dafür vorgesehenen Montagevorrichtungen (Bohrungen).
- Der WT-85 wird während des Betriebs warm. Hohe Temperaturen können die Anwendung beeinflussen.
- Stellen Sie den WT-85 so auf, dass die Anwendung nicht durch die abgegebene Wärme beeinträchtigt wird.
- Verlängerte Kabel für den Anschluss an die Elektronik können die Leistung des WT-85 beeinflussen und Schäden an der Elektronik verursachen.
- Verwenden Sie für den Anschluss des WT-85 an die Elektronik nur Originalteile von PI miCos.
- Verlängern Sie die Kabel nicht. Wenn Sie längere Kabel benötigen, dann verwenden Sie ein Verlängerungskabel von PI miCos.
- Vermeiden Sie Kurzschlüsse an den Leitungen für die Motorspannung, da diese zu Schäden an der Elektronik führen können.

2.2.3 Maßnahmen bei der Inbetriebnahme

Nehmen Sie den WT-85 nur in komplett montiertem und angeschlossenem Zustand in Betrieb.

Ihre Anwendung kann durch unkontrollierte Schwingung des WT-85 beschädigt werden. Typische Anzeichen für Schwingungen sind Geräusche während des Betriebs des WT-85.

- Schalten Sie unverzüglich die Servoregelung der betreffenden Drehachsen aus.
- Prüfen Sie die Einstellungen der Regelparameter.

Bewegte Teile an Geräten mit motorisierten Goniometern können sehr stark beschleunigen und große Kräfte erzeugen, die Verletzungen oder Sachschäden verursachen können.

Der Goniometer kann beim Anschließen an den Controller unbeabsichtigte Bewegungen ausführen. Fehlerhafte Software und fehlerhafte Bedienung der Software können ebenfalls unbeabsichtigte Bewegungen verursachen.

Platzieren Sie keine Gegenstände in Bereichen, in denen sie von bewegten Teilen erfasst werden können.

Stellen Sie das Steuersignal so ein, dass das bewegte Teil nicht abrupt stoppt oder noch weiterzulaufen versucht.

- Bestimmen Sie die Maximalgeschwindigkeit für Ihre Anwendung.

2.2.4 Maßnahmen während des Betriebes

- Falls während des Betriebs des WT-85 Geräusche auftreten, prüfen Sie die Einstellungen für die Regelparameter Ihres Controllers.
- Verwenden Sie im Dauerbetrieb bei Zimmertemperatur einen Steuersignalpegel von maximal 90 %.
- Für den Dauerbetrieb bei anderen Temperaturen beachten Sie die maximale Einschaltdauer in Abhängigkeit von der Umgebungstemperatur oder informieren Sie sich bei unserem Kundendienst (siehe Kapitel 9).

2.2.5 Maßnahmen bei der Wartung

Der WT-85 ist präzise justiert.

- Lösen Sie keine versiegelte Schraube.

Schmutz, Öl, Schmiermittel und Kondenswasser machen den Motor/Antrieb funktionsunfähig.

- Halten Sie den Motor des WT-85 frei von Schmiermitteln.
- Halten Sie den WT-85 frei von Schmutz und Kondenswasser.

3. AUSPACKEN

1. Packen Sie den WT-85 vorsichtig aus.
2. Vergleichen Sie die erhaltene Lieferung mit dem Inhalt laut Vertrag und mit der Packliste.
3. Überprüfen Sie den Inhalt auf Anzeichen von Schäden. Bei Anzeichen von Beschädigungen oder fehlenden Teilen wenden Sie sich sofort an PI miCos.
4. Bewahren Sie das komplette Verpackungsmaterial auf für den Fall, dass das Produkt zurückgeschickt werden muss.

! WARNUNG



Erstickungsgefahr für Kinder. Verpackungsfolien von Kindern fernhalten.
Verpackungsmaterial umweltgerecht entsorgen.

! HINWEIS



Alle Angaben in diesem Benutzerhandbuch beziehen sich ausschließlich auf die Standardprodukte, die im PI-miCos Katalog enthalten sind. Alle hiervon abweichende Besonderheiten, speziell besondere Kundenwünsche, werden in einer zusätzlichen Dokumentation in Form von "Technical Notes" dem Benutzerhandbuch beigelegt.

4. PRODUKTBESCHREIBUNG

4.1 Merkmale und Anwendungsbereich

Unsere Produkte sind grundsätzlich für den Laborbetrieb ausgelegt.

4.2 Modellübersicht

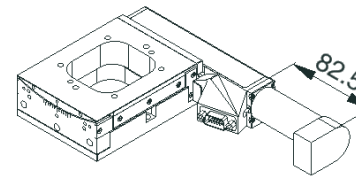

DC-B-070

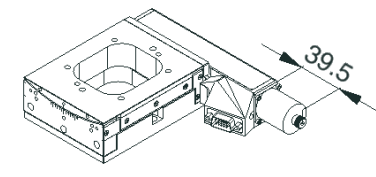

2Phase-020

Bestellnr.	6540-9-	0	
DC-B-070		1	}
2Phase-020		2	
ohne AE-060		0	}
AE-060, Winkelmesssystem		1	

4.3 Produktansicht

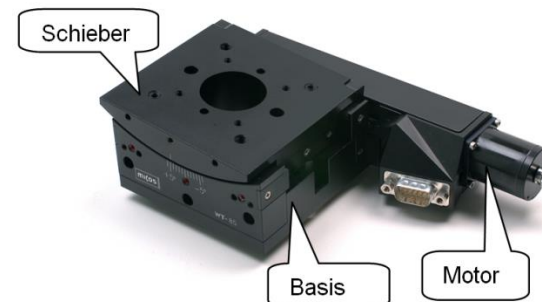

8 Goniometer WT-85

4.4 Sicherheitshinweise

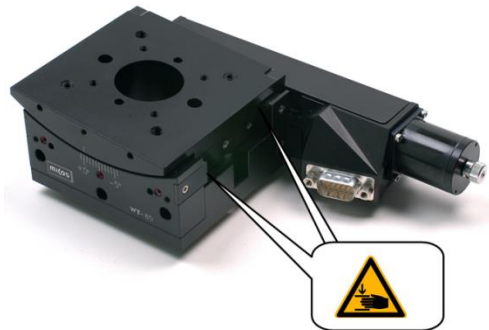

HINWEIS

Das Produkt vor mechanischen Beschädigungen schützen (Stoß, Schlag, ...).



Nehmen Sie niemals eine Achse in Betrieb, die Sie verdächtigen, beschädigt oder kaputt zu sein.
Keine Stecker lösen oder verbinden, die unter Spannung stehen.

WARNUNG



Einzugsgefahr durch rotierende Teile, wie Kupplung und Kugelumlaufspindel

WARNUNG



Es wird empfohlen, dass das gesamte Personal, das mit Arbeiten an diesem Produkt betraut ist und im Laufe dieser Arbeiten die mit dem ESD-Warnsymbol gekennzeichneten Bereiche berühren müssen, eine ausführliche Erläuterung des ESD-Warnsymbols und Training hinsichtlich der ESD-Vorsichtsmaßnahmen erhält.

4.5 Lieferumfang

- Goniometer gemäß Bestellung.
- Montagezubehör (Schrauben & Stifte) in Schnellverschlussbeutel.

4.6 Optionales Zubehör

Über optionales Zubehör informieren Sie sich bitte bei unserem Kundendienst (Kapitel 9).

4.7 Technische Ausstattung

4.7.1 Belastungsdaten

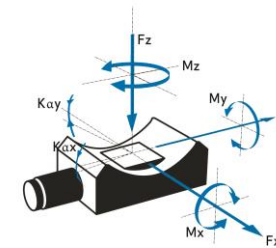

FACTS

Load characteristics	Fx(N)	Fy(N)	Fz(N)	Mx(Nm)	My(Nm)	Mz(Nm)	kax(μrad/Nm)	kay(μrad/Nm)
DC-B-070	15	15	20	0,75	4	4	80	80
2Phase-020	15	15	20	0,75	4	4	80	80

4.7.2 Motoren

DC-B-070

motor-type		DC-brush RE-026
nominal voltage	V	36
max.cont. current	A	0.931
electrical resistance	Ω	5.68
electrical inductance	mH	0.430
torque constant	mNm/A	36.3
speed constant	rpm/V	263
slope n/M curve	rpm/mNm	41.2
no load speed @36V	rpm	9400
max.continues speed @nom.torque	rpm	
inertia	kgm ²	1.2.0E-6
continues torque	mNm	33.8
rotary encoder		RE-010 RS422 2-channel + index
encoder increments (quad-counts)	n	2000

RE-010

Rotary Optical Encoder RS-422 Quadrature

Encoder Type		rotary optical encoder HEDL
Quadrature Counts per revolution	n	2000
Signal output		RS-422
Channels		2 + index
Supply voltage	VDC	4.5..5.5
Current consumption, typical (Vcc = 5 V DC)	mA	57
Frequency range	KHz	100
Inertia of code disc	kgm ²	0.5E-7
Operating temperature	°C	-40..100

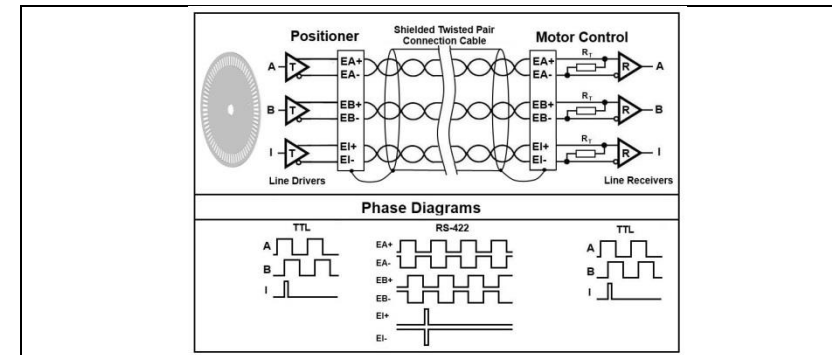

2Phase-020

motor-type		2 phase bipolar ZSS-25-200-1.2E
phase current	A	1.2
step angle	°	1.8 °
steps	n	200
coil-resistance	Ω	0.95
coil-inductance	mH	0.4
holding-torque	mNm	13
inertia	kgm ²	0.25 E-6
weight	kg	0.07

4.7.3 Messsystem

AE-060 WT-85
Angular Optical Encoder RS-422 Quadrature

Encoder Type		Angular Incremental RGH-24
Quadrature Counts per 360°	n	2980132
Resolution	deg	0.0001208
Grating period	µm	20
Grating material		steel
Interpolator	n	25 times integrated
Signal output		RS-422 quadrature
Channels		2+1 index
Supply voltage	VDC	5 +/- 10%
Current consumption, typical (Vcc = 5 V DC)	mA	<150
Frequency range, capability of the counter	MHz	1
Operating temperature	°C	0..55
Absolute accuracy	deg	<+/- 0.01
Index	deg	middle of travel
Connector		Sub-D (m), 9-pin

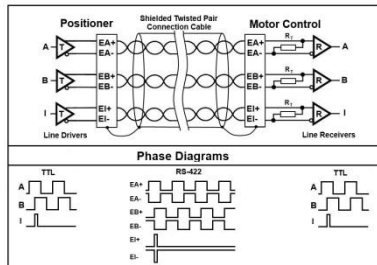

4.7.4 Endschalter

Mechanical Limit-Switch

max. Voltage (resistive load)	V	30
max. Current (resistive load)	A	1
Contact Type		normal closed
max. switch voltage (resistive load)	VDC	3-24
Operations		>5x10 ⁴
Operating Temperature	°C	-40 to +85

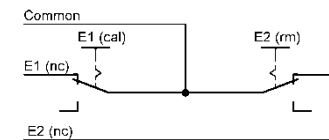

4.7.5 Stecker

ST-050

DC Motor HD Sub-D (m), 15-pin Pinout mit mech. Endschalter

HD Sub-D (m), 15-pin	Function	
1	EA+	Encoder Channel A+
2	EB+	Encoder Channel B+
3	EC+	Encoder Channel I+
4	EGND	GND Supply Encoder
5	nc	
6	EA-	Encoder Channel A-
7	EB-	Encoder Channel B-
8	EC-	Encoder Channel I-
9	E5V	Supply Voltage Encoder
10	nc	
11	M+	DC-brush Motor +
12	M-	DC-brush Motor -
13	LE2	Limit forward
14	LE1	Limit reverse
15	LCOM	Limit common

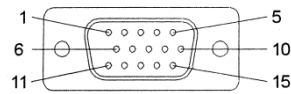

10	nc	
11	nc	
12	nc	
13	LE2	Limit forward
14	LE1	Limit reverse
15	LCOM	Limit Common

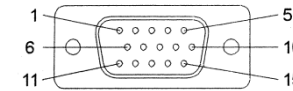

ST-001

Linear Encoder Sub-D (m), 9-pin RS-422 Pinout

Sub-D (m), 9-pin	Function	
1	EA+	Encoder Channel A+
2	EB+	Encoder Channel B+
3	EC+	Encoder Channel I+
4	EGND	GND Supply Encoder
5	E5V	Supply Encoder
6	EA-	Encoder Channel A-
7	EB-	Encoder Channel B-
8	EC-	Encoder Channel I-
9	nc	
Housing	Shield	Shield of encoder read-head

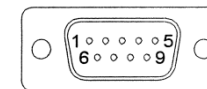

ST-010

2SM Motor HD Sub-D (m), 15-pin Pinout mit mech. Endschalter

HD Sub-D (m), 15-pin	Function	
1	MA+	Motor Phase A+
2	MA-	Motor Phase A-
3	nc	
4	nc	
5	MB+	Motor Phase B+
6	MB-	Motor Phase B-
7	nc	
8	nc	
9	nc	

4.7.6 Technische Daten

TECHNISCHE DATEN

Verfahrweg (°)	10		
Wobble (µrad)	± 125		
Gewicht (kg)	0,9		
Motor	DC-B-070	2Phase-020	
Messsystem			AE-060
max. Geschwindigkeit (°/sec)	15	7	
Berechnete Auflösung (°)	0,0002667(RE)	0,0026665(FS)	0,0001208
Typische Auflösung (°)	0,001	0,001	0,0005
Bidirekt. Wiederholgenauigk.(°)	± 0,004	± 0,004	± 0,0005
Unidirekt. Wiederholgenauigk.(°)	0,004	0,004	0,0005
Nennstrom (A)	0,931	1,2	
max. Betriebsspannung (V)	36	<100	
Übersetzung	675:1		
Genauigkeit	auf Anfrage		
Geschwindigkeitsbereich (°/sec)	0,001..15		
Material	Aluminium, schwarz eloxiert, Edelstahl		

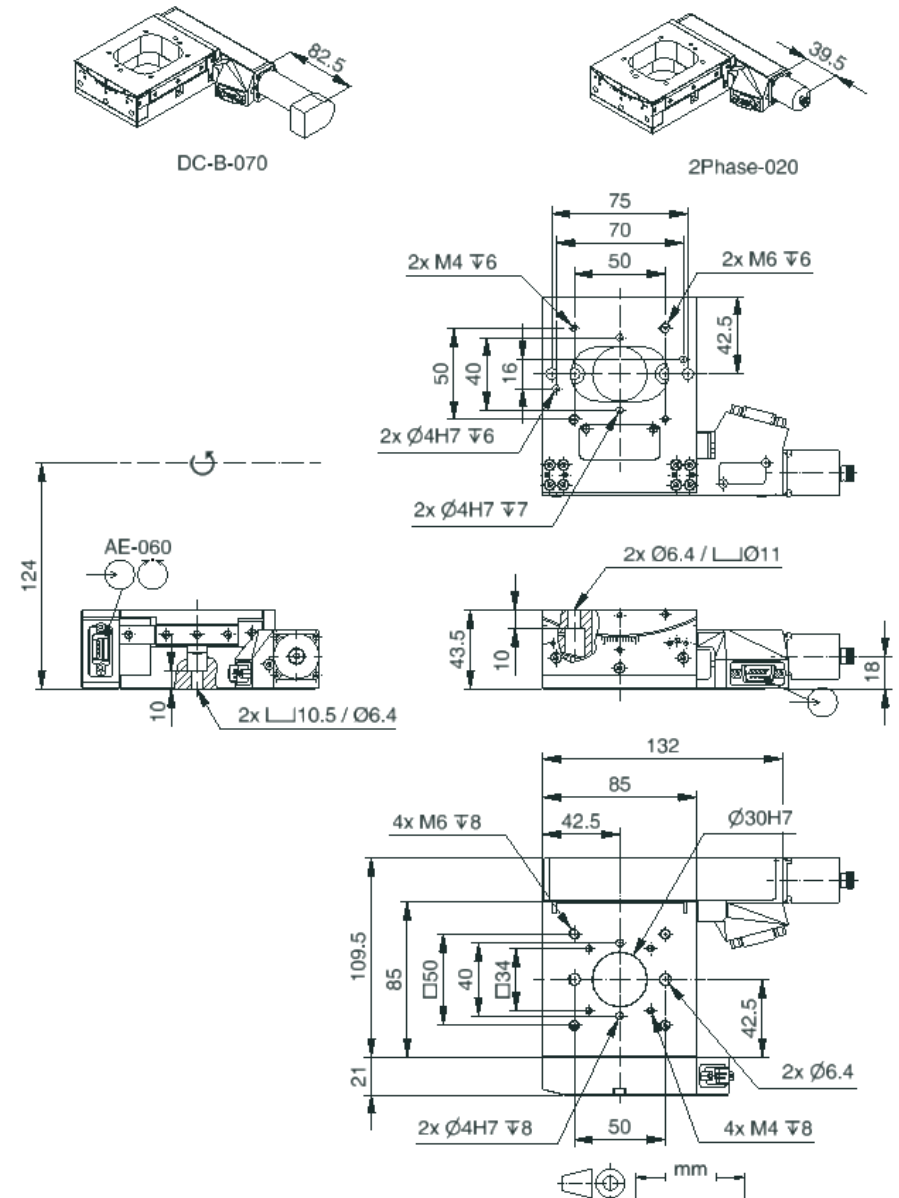

4.8 Umgebungsbedingungen

Nur zur Verwendung in Innenräumen.

- Der WT-85 wurde bei einer Umgebungstemperatur von 20 °C (+/- 3 °C) kalibriert.
- Die zulässige Betriebstemperatur liegt zwischen 20 °C und 40 °C.
- Die zulässige relative Luftfeuchte liegt zwischen 20% und 80%.
- Halten Sie den WT-85 stets frei von Schmutz, Staub und korrosiven Gasen.

5. INSTALLATION

5.1 Allgemeine Hinweise zur Installation

Voraussetzung

Der Goniometer ist auf einen Untergrund mit einer Ebenheit von besser als 5 µm aufzuschrauben.

Es muss darauf geachtet werden, dass zwischen Untergrund und der Achse kein Staub, Schmutz oder sonstige Fremdkörper vorliegen, da sonst durch mechanische Spannungen die Eigenschaften der Achse verschlechtert werden.

Um die vorgegebenen Spezifikationen (siehe Internet www.pimicos.com) zu garantieren, muss die Ebenheit der Montagefläche besser als 5µm sein. (Referenzfläche Messgranit PI miCos 3µm).

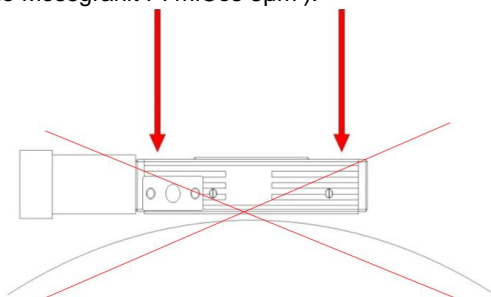

5.2 Goniometer befestigen

Voraussetzung

Sie haben die allgemeinen Hinweise zur Installation gelesen und verstanden (siehe Kap. 5.1).

Montagematerial

- Schrauben DIN912 und Zylinderstifte DIN6325 Toleranzfeld m6
Anzugsdrehmomente der zu verwendeten Montageschrauben sollten nicht größer als folgende Werte sein:
 - M3 DIN912 1,5Nm
 - M4 DIN912 2,0Nm
 - M5 DIN912 2,5Nm
 - M6 DIN912 3,0Nm

WT-85 befestigen

1. Befestigen Sie den Goniometer mit den mitgelieferten Schrauben.
2. Stellen Sie sicher, dass die Schraubenköpfe vollständig versenkt sind.
3. Mit M6x16 DIN 912 Schrauben ragen die Gewinde 6mm aus der Bodenplatte des WT-85.

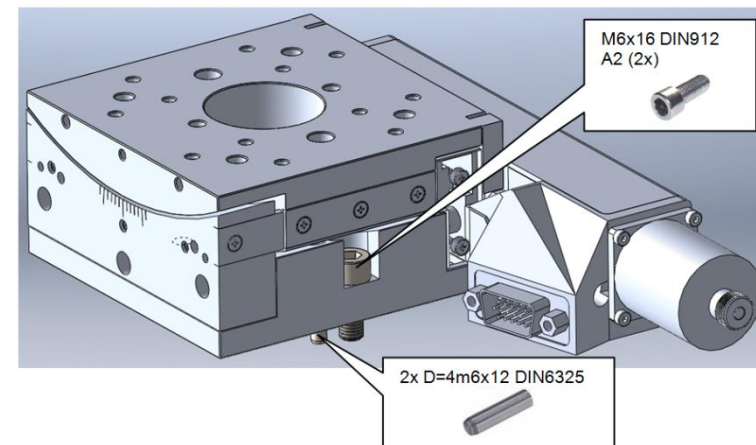

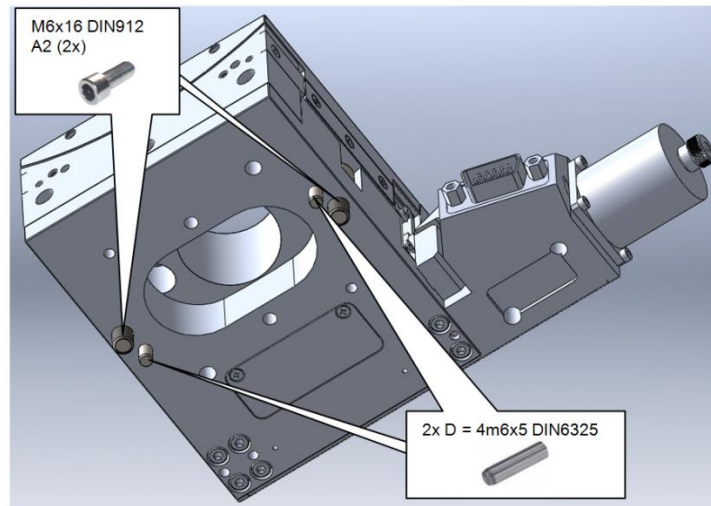

5.3 Last befestigen

Voraussetzung

Sie haben die allgemeinen Hinweise zur Installation gelesen und verstanden (siehe Kap. 5.1).

Die Last muss eine Ebenheit von besser als 5 µm aufweisen.

Es muss darauf geachtet werden, dass zwischen der Last und der Achse kein Staub, Schmutz oder sonstige Fremdkörper vorliegen, da sonst durch mechanische Spannungen die Eigenschaften der Achse verschlechtert werden.

Montagematerial

- Schrauben DIN912 und Zylinderstifte DIN6325 Toleranzfeld m6
Anzugsdrehmomente der zu verwendeten Montageschrauben sollten nicht größer als folgende Werte sein:
- M3 DIN912 1,5Nm
- M4 DIN912 2,0Nm
- M5 DIN912 2,5Nm
- M6 DIN912 3,0Nm

Zusatzteil befestigen

- Wählen Sie die Montageposition so, dass die vorhandenen Befestigungsbohrungen im Schieber des WT-85 für das zu befestigende Zusatzteil verwendet werden können.
- Befestigen Sie das Zusatzteil mit den dazu gehörenden Schrauben.

6. INBETRIEBNAHME

6.1 Allgemeine Hinweise zur Inbetriebnahme

Dieser Goniometer ist mit den passenden Kabeln und den dazugehörigen Steuerungen in Betrieb zu nehmen.

7. WARTUNG

In Abhängigkeit von den Einsatzbedingungen und der Einsatzdauer des WT-85 sind die folgenden Wartungsmaßnahmen erforderlich:

Wartungsfahrt

Die Wartungsfahrt dient zum Verteilen des vorhandenen Schmiermittels.

Führen Sie nach 500 Einsatzstunden oder spätestens nach 1 Jahr eine Wartungsfahrt über den kompletten Winkelbereich durch, damit sich das vorhandene Schmiermittel gleichmäßig verteilt.

Falls Sie den Goniometer im industriellen Dauereinsatz über einen kleinen Winkelbereich bewegen (kleiner 70°), führen Sie nach jeweils 5000 Bewegungszyklen eine Wartungsfahrt über eine komplette Umdrehung durch.

Nachschmieren

Unter Laborbedingungen ist ein Nachschmieren nur in Ausnahmefällen nötig. Im industriellen Dauereinsatz müssen die Intervalle für das Nachschmieren individuell festgelegt werden.

Schmieren Sie den WT-85 nur nach Rücksprache mit unserem Kundendienst (siehe Kap. 9) nach.

Gehen Sie beim Nachschmieren entsprechend der Wartungsanleitung vor, die Sie von unserem Kundendienst erhalten.

8. STÖRUNGSBEHEBUNG

Wenn die Störung Ihres Systems nicht in der Tabelle angeführt ist oder wenn sie nicht wie beschrieben behoben werden kann, kontaktieren Sie unseren Kundendienst (siehe Kap. 9).

9. KUNDENDIENST

Wenden Sie sich bei Fragen und Bestellungen an Ihre PI miCos-Vertretung oder schreiben Sie uns eine E-Mail (info@pimicos.com).

Geben Sie bei Fragen zu Ihrem System folgende Systeminformationen an:

1. Produktcodes und Seriennummern von allen Produkten im System
2. Aktuelle Firmware des Controllers (sofern vorhanden)
3. Softwareversion des Treibers oder der Anwendersoftware (sofern vorhanden)
4. Anwenderbetriebssystem (sofern vorhanden)

10. ALTGERÄT ENTSORGEN

Gemäß EU-Richtlinie 2002/96/EG (WEEE) dürfen Elektrogeräte seit dem 13. August 2005 in den Mitgliedsstaaten der EU nicht mehr über den kommunalen Restmüll entsorgt werden.

Entsorgen Sie das Altgerät unter Beachtung der internationalen, nationalen und regionalen Richtlinien.

Um der Produktverantwortung als Hersteller gerecht zu werden, übernimmt die PI miCos GmbH kostenfrei die umweltgerechte Entsorgung eines PI miCos Altgerätes, sofern es nach dem 13. August 2005 in Verkehr gebracht wurde.

Falls Sie ein solches Altgerät von PI miCos besitzen, können Sie es versandkostenfrei an folgende Adresse senden:

PI miCos GmbH
Freiburger Straße 30
D-79427 Eschbach
(<http://www.pimicos.com>)

11. EG-KONFORMITÄTSERKLÄRUNG

Für den WT-85 wurde eine EG-Konformitätserklärung gemäß den folgenden europäischen Richtlinien ausgestellt:

2014/30/EU, EMV-Richtlinie
2011/65/EU, RoHS-Richtlinie

Die zum Nachweis der Konformität zugrunde gelegten Normen sind nachfolgend aufgelistet.

EMV: EN 61326-1:2013
Sicherheit: EN 61010-1:2010
DIN EN ISO 12100:2010
RoHS: EN 50581:2012